

# xiaomi

Vezeték nélküli porszívó G20 MAX  
Felhasználói kézikönyv



## Biztonsági utasítások

Ez a termék kizárólag háztartási használatra készült. Használat előtt figyelmesen olvassa el ezt a kézikönyvet, és őrizze meg későbbi felhasználásra.

- Ez a készülék 8 éves és idősebb gyermekek, valamint csökkent fizikai, érzékszervi vagy mentális képességekkel rendelkező személyek vagy azok számára használható, akiknek tapasztalata és tudása hiányos, ha felügyeletet vagy útmutatást kaptak a készülék biztonságos használatáról és értik a kapcsolódó veszélyeket. A gyermekek nem játszhatnak a készülékkel. Tisztítást és karbantartást gyermekek csak felügyelet mellett végezhetnek.
- Ez a készülék olyan akkumulátorokat tartalmaz, amelyeket csak szakemberek cserélhetnek.
- A készüléket kizárólag az általa biztosított tápegységgel szabad használni.
- Ez a porszívó kizárólag beltéri használatra készült. Ne használja vagy telepítse kültéri, ipari vagy kereskedelmi környezetben.
- Ne töltsen vagy tárolja a porszívót hőforrások közelében, vagy nedves helyeken, például radiátor mellett, konyhában vagy fürdőszobában.
- Legyen tudatában annak a kockázatnak, hogy az akkumulátoros készülék vagy az akkumulátor érintkezései fém tárgyak rövidzárra hozhatják.
- Ne érintse meg a dugót vagy bármely elektromos részt nedves kézzel.
- Csak Xiaomi által jóváhagyott cserealkatrészeket használjon.
- Mielőtt bármely alkatrészt telepítene, eltávolítana vagy cserélné, vagy tisztítást vagy karbantartást végezne a porszívón, győződjön meg róla, hogy a készülék ki van kapcsolva és a tápegységet kihúzza a konnektorból a személyi sérülések elkerülése érdekében.
- A tűz, robbanás vagy személyi sérülés kockázatának csökkentése érdekében használat előtt ellenőrizze, hogy a tápegység sértetlen-e. Ne használja a porszívót, ha a tápegység sérült.
- Ne blokkolja a levegő be- vagy kiáramlását, hogy elkerülje a porszívó túlmelegedését és károsodását.
- Ne helyezzen semmilyen tárgyat a porszívó szivónyílására.
- Ne használja a porszívót, ha annak bármely része sérült vagy nem megfelelően van felszerelve.
- Amikor emeli vagy hordozza a porszívót, győződjön meg róla, hogy ki van kapcsolva, különben személyi sérülés kockázata merülhet fel.
- A porszívó használata közben tartsa távol a mozgó részeket, például a kefefejeket az emberektől és háziállatoktól.
- Amikor a porszívót lépcsők tisztítására használja, ügyeljen a személyes biztonságára.
- Ne használja a porszívót finom por, például gipszkarton por vagy kandallóhamu takarítására.
- Ne használja a porszívót füstölő vagy égő anyagok, például szén, cigarettacikkék vagy gyufák tisztítására.
- Ne használja a porszívót éles vagy kemény tárgyak, például üveg, szög, csavar vagy érmék takarítására.
- Ne használja a porszívót rendkívül zsíros, ragacsos vagy pigmentált foltok, például cipőkrém, festék vagy pigmentek tisztítására.
- Ne használja a porszívót gyúlékony vagy robbanékony folyadékok, például benzin, vagy mérgező oldatok, például klórfehérítő, ammónia vagy lefolyótisztító takarítására.
- Ne használja a porszívót toner vagy tintával, amelyet lézernyomtatókban vagy fénymásolókban használnak, mivel ez tüzveszélyt vagy robbanást okozhat.
- Ne dőljön a porszívóval instabil tárgyakra, például székekre vagy asztalokra, mivel azok felborulhatnak, és kárt vagy sérülést okozhatnak.
- Ne merítse a porszívót vagy bármely részét vízbe vagy más folyadékba tisztítás céljából. Tisztítás vagy karbantartás után győződjön meg arról, hogy a porszívó minden része teljesen száraz, mielőtt újra összeszerelné és használatba venné.
- Ne használja a porszívót, ha annak nyílása el van dugulva. Rendszeresen tisztítsa meg a port, a szőszöket, a hajszájakat vagy más szennyeződések, különben a légáramlás korlátozódhat.
- Ha a porszívón túlmelegedés, furcsa zaj, szag vagy gyenge szivóerő jelentkezik, lépjen kapcsolatba a hivatalos szervizcsapattal. Ne próbálja meg saját maga megjavítani.
- A porszívót csak a hivatalos szervizcsapat javíthatja, hogy biztosítsa a biztonságos használatot.
- Ne használjon harmadik fél által gyártott akkumulátort vagy tápegységet.
- Ne tegye ki a készüléket vagy az akkumulátort túlzott hőmérsékleteknek.
- Legyen tudatában annak a kockázatnak, hogy az akkumulátoros készülék vagy akkumulátor érintkezései fém tárgyak rövidzárra hozhatják.
- Ha a tápegység sérült, azt a gyártó, szervizosztály vagy hasonló osztály szakemberének kell kicserélnie a biztonsági kockázatok elkerülése érdekében.
- Tüzveszély figyelmeztetés: Ne alkalmazzon semmilyen illatszert a porszívó előszűrőjére és utószűrőjére. Ezek a termékek gyúlékony vegyi anyagokat tartalmazhatnak, amelyek tüzveszélyt okozhatnak.
- Szigorúan kövesse a kézikönyv utasításait a porszívó töltésekor 0 °C és 35 °C közötti környezeti hőmérsékleten. A helytelen töltés akkumulátor-károsodást okozhat.
- Kérjük, szigorúan kövesse a kézikönyv utasításait a porszívó használat során. A felhasználók felelősek a porszívó nem megfelelő használatából adódó esetleges veszteségeikért vagy károkért.
- FIGYELEM: Csak a készülékhez biztosított tápegységet használja.
- FIGYELEM: Az akkumulátor töltéséhez csak a készülékhez mellékelt levehető tápegységet használja.
- Használja csak a GC32-310100-2A tápegységgel.

## EU Megfelelőségi Nyilatkozat



Mi, a Beijing Shunzao Technology Co., Ltd., ezúton nyilatkozatjuk, hogy a készülék megfelel a vonatkozó irányelveknek és európai normáknak, valamint azok módosításainak. Az EU megfelelőségi nyilatkozat teljes szövege elérhető az alábbi internetcimen: [<http://www.mi.com/global/service/support/declaration.html>](<http://www.mi.com/global/service/support/declaration.html>)



WEEE Hulladékezelési és Újrahasznosítási Információk

Minden olyan termék, amelyen ez a szimbólum szerepel, hulladék elektromos és elektronikai berendezés (WEEE, a 2012/19/EU irányelv szerint), amelyet nem szabad kevert háztartási hulladékkal együtt kezelni. Ehelyett védje az emberi egészséget és a környezetet azáltal, hogy a hulladékberendezéseket egy kijelölt gyűjtőpontra juttatja el, amelyet a kormány vagy a helyi hatóságok jelöltek ki az elektromos és elektronikai hulladékok újrahasznosítása céljából. A megfelelő hulladékkezelés és újrahasznosítás segít megelőzni a környezetre és az emberi egészségre gyakorolt potenciálisan negatív következményeket. További információkért a gyűjtőpontok helyéről, valamint az ott érvényes feltételekről és szabályokról kérjük, forduljon a telepítőhöz vagy a helyi hatóságokhoz.

## Termék áttekintése

### Kiegészítők Listája

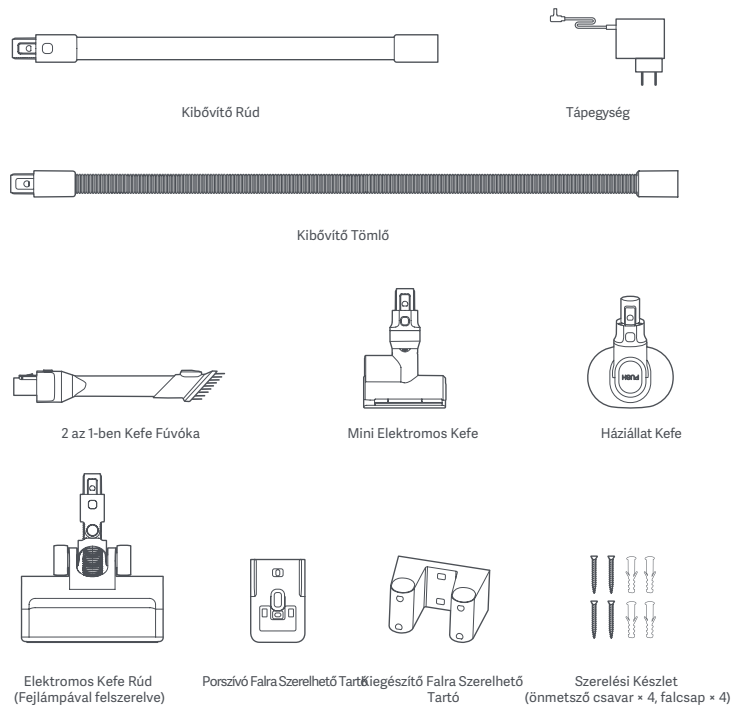

**Megjegyzés:**  
A felhasználói kézikönyvben található termék-, kiegészítő- és felhasználói felület-illusztrációk csak referenciaként szolgálnak.

A tényleges termék és funkciók eltérhetnek a termékfejlesztések miatt.

### Porszívó

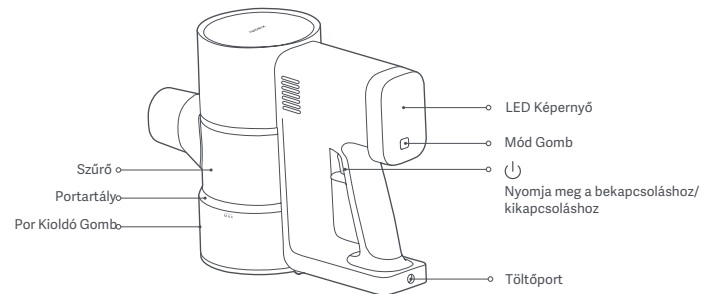

### LED Képernyő

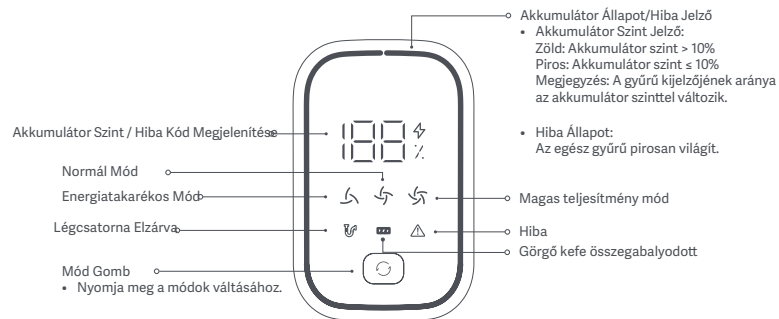

**Megjegyzés:** Ha a porszívó nem működik megfelelően, a kijelző a megfelelő hibaiüzeneteket mutatja. Megoldásként tekintse meg a Hibaelhárítási szakaszt. Ha a probléma továbbra is fennáll, lépjen kapcsolatba az ügyfélszolgálati csapattal.

## Hogyan kell telepíteni

### Kiegészítők felszerelése a porszívóra

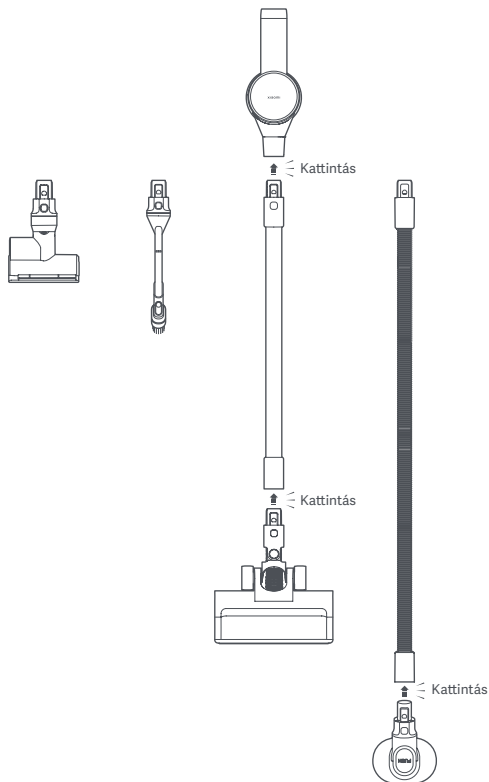

Megjegyzés: Ne használja a kiterjesztő tömlőt az elektromos kefe rúddal vagy a mini elektromos kefével.

### A porszívó falí tartó és a kiegészítő falí tartó telepítése

1. Válassza ki a helyet: Keressen egy hűvös és száraz helyet, ahol közel van egy elektromos aljzat, és mentes az akadályoktól, mint például vezetékek vagy csövek a falban. Győződjön meg arról, hogy a kiegészítő falí tartó 124,0 cm magasságban van a talajtól, és a porszívó falí tartó 120,0 cm magasságban legyen. Tartsuk be a javasolt 15 cm távolságot a két falí tartó között.
2. Fúrja ki a lyukakat: Jelölje meg a falon a két falí tartó lyukainak megfelelően. Használjon egy 5 mm-es fúróhegyet egy fúróval, hogy kb. 40 mm mély lyukat fúrjon minden jelölt helyen, majd helyezze be a faldugót minden lyukba.
3. Szerelje fel a falí tartókat: Igazítsa a falí tartók lyukait a falba fúrt lyukakkal, majd használjon önfúró csavarokat a falí tartók rögzítéséhez a falon.

Megjegyzés: Kérjük, szigorúan kövesse a telepítési magasságokat, ahogyan azt a képek mutatják, hogy elkerülje a tárolás problémáit.

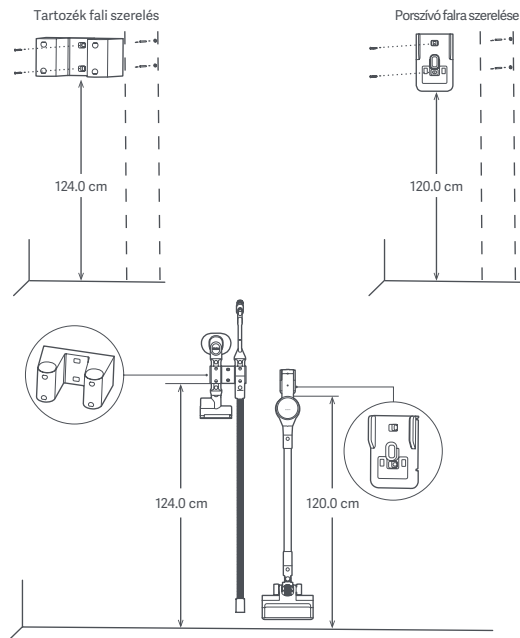

## Töltés

### A porszívó töltése

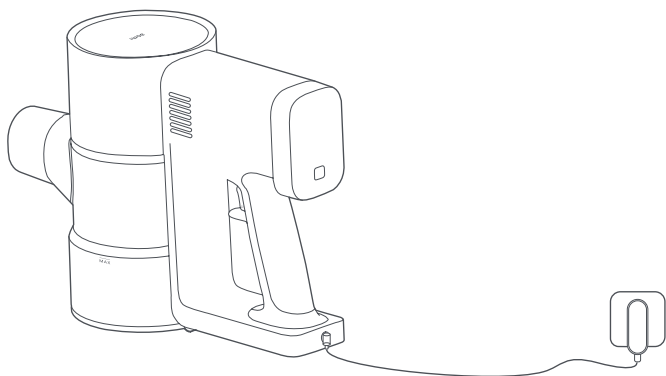

#### Megjegyzések:

- Töltse fel teljesen a porszívót az első használat előtt. Ez körülbelül 3,5 órát vesz igénybe.
- A porszívó nem használható töltés közben.
- Amikor a porszívó teljesen fel van töltve, a jelzőfény kikapcsol, és a porszívó energiatakarékos üzemmódra vált.
- Ha hosszú ideig magas teljesítményű üzemmódban porszívózik, az akkumulátor felmelegedhet, ami növelheti a töltési időt. Hagyja, hogy a porszívó 60 percig lehűljön, mielőtt újra feltölti.

### A porszívó töltése a fali tartó segítségével

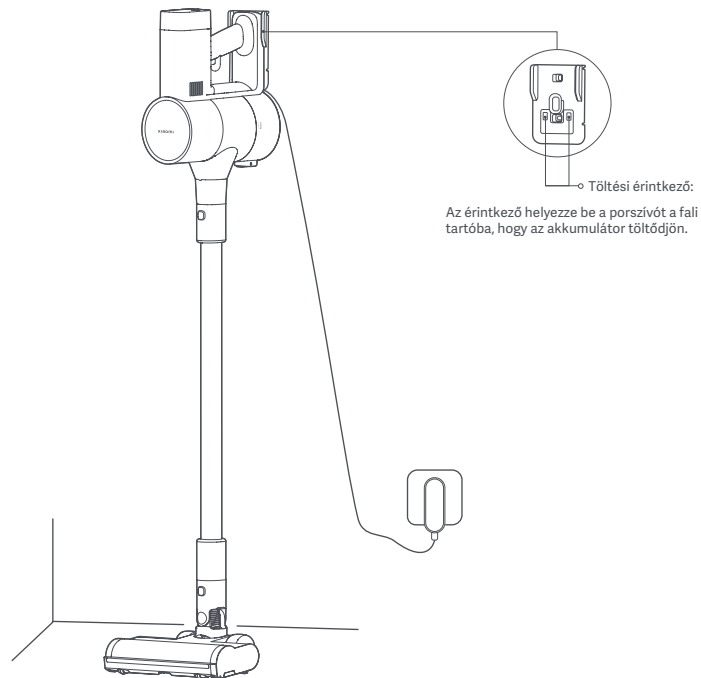

## Használati útmutató

### Elektromos Kefe (Fejlámpával felszerelve)

Alkalmas: Márvány padlók, fa padlók és rövid szálú szőnyegek tisztítására.

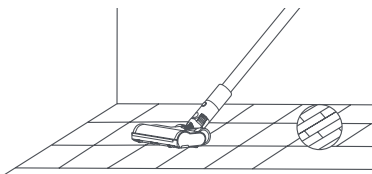

### 2 az 1-ben Kefe fűvóka

Alkalmas: Repedésekkel rendelkező helyek, például billentyűzetek, függönyök, kanapék, mennyezetek, sarkok és autó belső terének tisztítására.

Megjegyzés: Az esetleges biztonsági kockázatok elkerülése érdekében ne tegye ki a porszívót közvetlen napfénynek, és ne tárolja olyan környezetben, ahol magas a hőmérséklet, például nyáron az autóban.

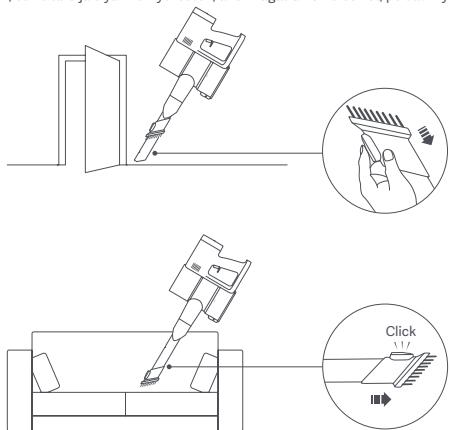

### Mini elektromos kefe

Alkalmas: Szövetek, például kanapék és matracok tisztítására.

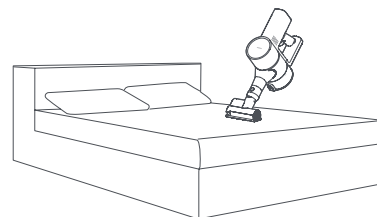

### Kisállat kefe

Alkalmas: Kisállatszűrő eltávolítására

- Ajánlott: Finoman kefélje és tisztítsa meg a kisállatszűrőt a szőr növekedésének irányában.
- További mozgáster: Csatlakoztassa az extenziós tömlőt a porszívóhoz, hogy nagyobb mozgási teret biztosítson.
- Szőr eltávolítás: Ha a szőr felhalmozódik a kisállat kefe sörtéjén, vegye le a kefé a kisállatról, és nyomja meg a PUSH gombot a szőr eltávolításához.

Figyelmeztetések:

- Azonnal hagyja abba a kefélest, ha kisállata kényelmetlenséget vagy elégedetlenséget mutat.
- A kefélés során biztosítsa, hogy az emberek és a kisállatok biztonságban legyenek, elkerülve ezzel a baleseteket.

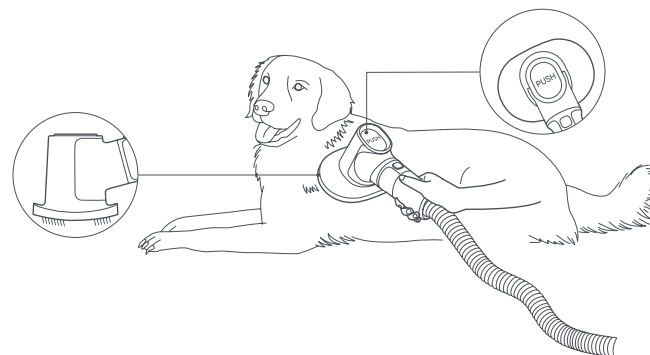

## Ápolás és karbantartás

### Figyelmeztetések:

- Kikapcsolás: Az ápolás és karbantartás előtt mindig húzza ki a tápkábelt, és győződjön meg arról, hogy a porszívó ki van kapcsolva.
- Eredeti alkatrészek: Mindig használjon eredeti alkatrészeket, hogy biztosítsa a normál működést és érvényben tartsa a garanciát.
- Tisztítás: Ha a szűrő, előszűrő, utószűrő, extenzíós rúd, extenzíós tömlő, 2 az 1-ben kefe vagy kisállat kefe eltömődik, a porszívó leáll. Kapcsolja ki a porszívót, és tisztítsa meg az eltömődött részeket, mielőtt újra használná.
- Blokkolás esetén: Ha az elektromos kefe rúd vagy mini elektromos kefe blokkolódik, az leállhat, de a porszívó maga nem. Kapcsolja ki a porszívót a tisztításhoz, majd használja újra.
- Keféfej eltávolítása: Tisztítás előtt vegye le a kefefejet a porszívóról, hogy elkerülje a porszívó véletlen beindítását, ami sérülést okozhat.
- Hosszú távú tárolás: Ha a porszívót hosszabb ideig nem használja, teljesen töltsse fel, majd húzza ki a tápkábelt, és tárolja hűvös, alacsony páratartalmú helyen, közvetlen napfénytől távol.  
Akku karbantartás: Az akkumulátor túltöltésének elkerülése érdekében töltsse fel a porszívót legalább három havonta.

### A porszívó tisztítása

Porszívó törlése:  
Törölje le a porszívót egy puha, száraz ruhával.



### A porzsák tisztítása

A porszívó teljesítménye csökken, ha a porzsák megtelik a "MAX" jelöléig. A teljesítmény visszaállítása érdekében ürítse ki a porzsákat.

Porzsák ürítése:  
Tartsa a porzsákat a szemeset fölé, majd nyomja meg a porzsák kioldó gombját, hogy kiürüljön a tartalma.  
Figyelmeztetés: Tisztítás előtt kapcsolja ki a porszívót, húzza ki a tápkábelt, és vegye le az extenzíós rudat.

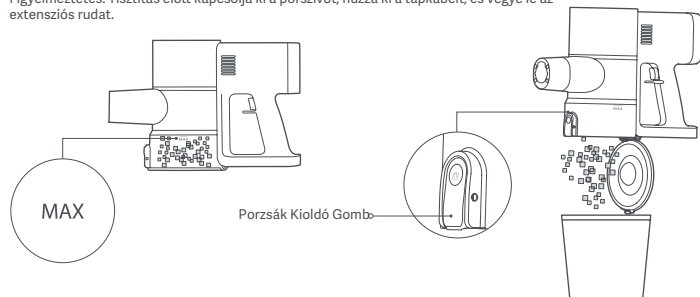

### Szűrőegység tisztítása

1. Az illusztrációnak megfelelően, engedje el a porzsák reteszt, hogy eltávolítsa a porzsákat.

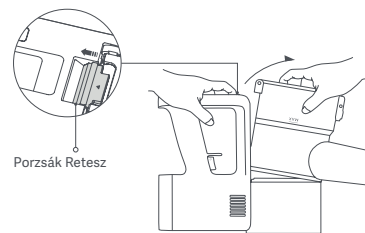

2. Távolítsa el az előszűrőt, emelje fel a fogantyút, és fordítsa el balra a szűrő eltávolításához.

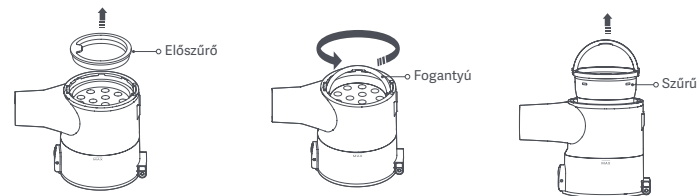

3. Fordítsa el balra a post-szűrőt, és távolítsa el.

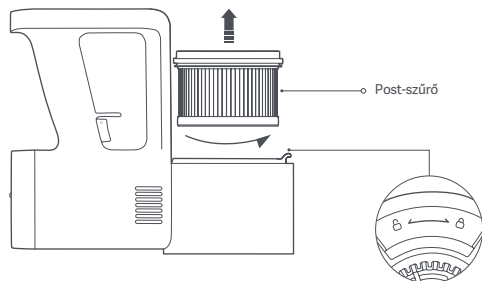

4. Öblítse le a szűrőt, előszűrőt és post-szűrőt folyó csapvíz alatt, amíg tiszta nem lesznek, majd tegye őket félre, hogy teljesen megszáradjanak legalább 24 órán keresztül.

Megjegyzések:

- Soha ne áztassa el az előszűrőt és post-szűrőt.
- A post-szűrő tisztításakor öblítse többször is, és finoman kopogtassa meg az élét, hogy eltávolítsa a port és törmelékét, amíg tiszta nem lesz.
- Ne tisztítsa meg az előszűrőt és post-szűrőt kézzel, kefével vagy éles tárggyal, hogy elkerülje a sérüléseket.
- Ha a szívóerő jelentősen csökkent az előszűrő és post-szűrő tisztítása után is, próbálja meg vásárolni és kicserélni azokat eredeti alkatrészekre.

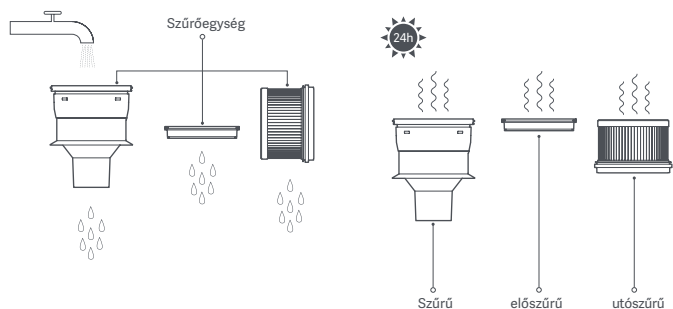

## Szűrőegység Telepitése

1. Igazítsa a szűrő fogantyújának egyik végét a kioldó jelöléshez (kérjük, ellenőrizze az eredeti fájlt a szimbólumért), és helyezze a szűrőt függőlegesen a porzsákba.
2. Fogja meg a fogantyút, és fordítsa el a szűrőt az óramutató járásával megegyező irányban, amíg biztosan a helyén nem lesz.
3. Helyezze be az előszűrőt a helyére, a front oldala felfelé.
4. Helyezze be a post-szűrőt a porszívóba, és fordítsa el az óramutató járásával megegyező irányban a helyére.
5. Helyezze vissza a porzsákat, és győződjön meg róla, hogy biztosan a helyén van.

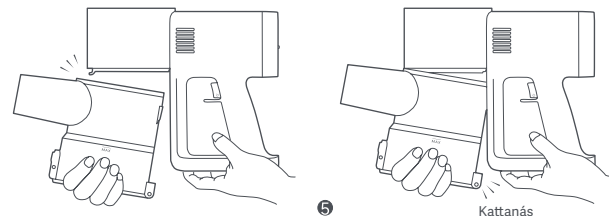
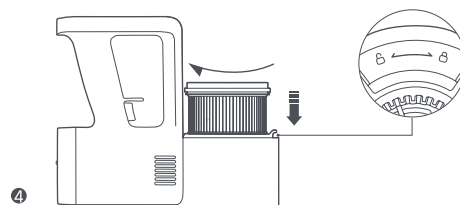
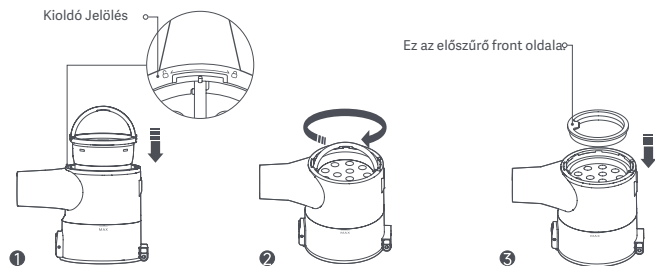

## Elektromos kefe tisztítása

1. Helyezze az elektromos kefé fejfelé lefelé, nyomja meg a hengerek szabadító gombját, nyissa ki a hengerek zárját, és vegye ki a hengert.

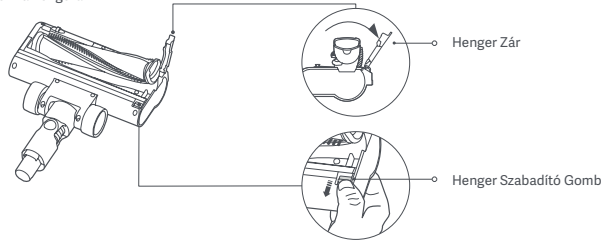

2. Használjon száraz ruhát vagy papírtörölkőt a szívónyílás és a transzparens borító portól és törmeléktől való tisztására.
3. Vágja le a hengert körülvevő hajszájakat, majd tisztítsa meg a hengert.

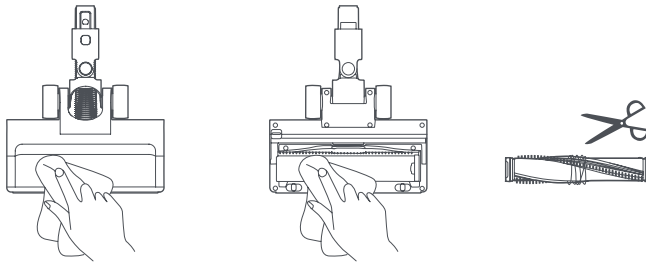

4. Helyezze vissza a hengert a helyes irányba az illusztráció szerint, majd nyomja meg a henger zárat, hogy a henger biztosan a helyén maradjon.

Figyelmeztetés: Ne tisztítsa az elektromos kefé vizel, mivel beépített motorral rendelkezik.

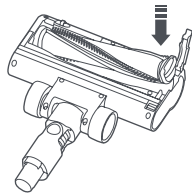

## Mini elektromos kefe tisztítása

1. Használjon megfelelő eszközt a hengert az óramutató járásával megegyező irányban forgatva eltávolítani.

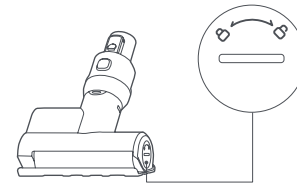

2. Használjon száraz ruhát vagy papírtörölkőt a szívónyílás és a transzparens borító portól és törmeléktől való tisztására.

3. Vágja le a hengert körülvevő hajszájakat, majd tisztítsa meg a hengert.

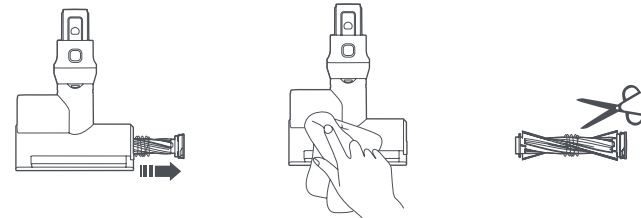

4. Helyezze vissza a hengert a helyes irányba, és forgassa el az óramutató járásával ellentétes irányban, hogy rögzüljön a helyén.

Figyelmeztetés: Ne tisztítsa a mini elektromos kefé vizel, mivel beépített motorral rendelkezik.

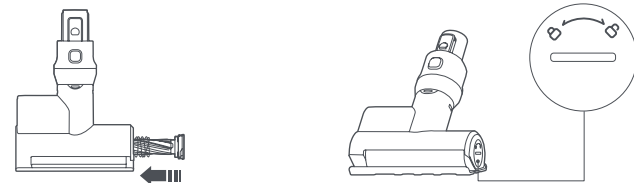



## Gyakori problémák

Gyakori Problémák	Lehetséges okok	Megoldások
A porszívó nem működik.	Az akkumulátor lemerült	Töltse fel a porszívót, mielőtt használatba veszi.
	A szívónyílás, légcsatorna, előszűrő vagy utószűrő el van dugulva.	Ellenőrizze és tisztítsa meg azonnal a dugulást.
	A szűrő, előszűrő vagy utószűrő nincs a helyén.	Ellenőrizze és telepítse megfelelően a szűrőt.
A szívóerő csökken.	Az akkumulátor túlmelegedési védelme aktiválódott	Várjon, amíg az akkumulátor hőmérséklete visszatér a normális szintre, majd próbálja meg újra használni a porszívót
	A porgyűjtő tartály tele van, vagy az előszűrő vagy utószűrő el van dugulva	Ellenőrizze és tisztítsa meg azonnal
Az akkumulátor élettartama alacsony	A kefe fej el van dugulva	Tisztítsa meg a kefe fejet
	Az akkumulátor nincs teljesen feltöltve	Töltse fel a porszívót használat előtt
	A porgyűjtő tartály tele van, vagy az előszűrő vagy az utószűrő el van dugulva	Ellenőrizze és tisztítsa meg azonnal.
A forgókefe nem forog.	A gördülő kefe nem forog	Tisztítsa meg a kefe fejet.
	A forgókefe idegen tárgyak által elakadt	Jávoltítsa el az idegen tárgyakat, majd folytassa a használatát.
A porszívó nem töltődik.	A kefe fején vagy az extenció s rúd on található vezető érintkezők piszkosak	Kapcsolja ki a porszívót, és távolítsa el a kefe fejet. Törölje le a vezető érintkezőket egy puha, száraz ruhával, majd próbálja újra.
	A használt tápegység nem eredeti	Csak az eredeti tápegységet használja a porszívó töltéséhez.
Az akkumulátor lassan töltődik.	Az akkumulátor túlmelegedés elleni védelem aktiválódott	Várjon, amíg az akkumulátor hőmérséklete visszatér a normál értékre, majd próbálja újra használni.

Megjegyzés: Ha a fentiekben javasolt megoldások nem oldják meg a problémát, kérjük, lépjen kapcsolatba az ügyfélszolgálati csapattal.

## Hibakeresés

Ha a porszívó nem működik megfelelően, a kijelző hibaüzenetet fog megjeleníteni. Az alábbi táblázatban található a megoldások.

Hiba	Lehetséges okok	Megoldások
	A légcsatorna el van dugulva.	Ellenőrizze és tisztítsa meg a porgyűjtőt, a szűrőt, a pre-szűrőt, a poszt-szűrőt, az extenció s rudat, az extenció s tömlőt vagy a kefe fejet.
	A kefe fej beakadt.	Ellenőrizze és tisztítsa meg a kefe fejet.
	Az akkumulátor túlmelegedés elleni védelem aktiválódott.	Várjon, amíg az akkumulátor hőmérséklete visszatér a normál szintre, és próbálja újra használni.
	A képernyő E0, E1, E2, E3 vagy E4 hibakódot jelenít meg	Lépjen kapcsolatba az ügyfélszolgálati csapattal.

## Műszaki adatok

Xiaomi Porszívó G20 Max			
Név	Akkumulátoros Porszívó	Model	D206
Névleges Feszültség	25.2 V	Névleges Teljesítmény	520 W
Töltési Feszültség	31.0 V	Nettó Súly	4.25 kg
Elektromos Kefe Fej (Beépített Fényszórával)			
Model	D206-DS	Névleges Teljesítmény	21.6 V
Névleges Feszültség	30 W		
Mini elektromos kefe			
Model	D206-MN	Névleges Teljesítmény	21.6 V
Névleges Feszültség	10 W		
Tápegység			
Gyártó	FOSHAN SHUNDE GUANYUDA POWER SUPPLY CO., LTD.		
Model	GC32-310100-2A	Átlagos aktív hatásfok	87.76%
Névleges bemeneti teljesítmény	100-240 V~ 50/60 Hz 1.0 A	Hatékony s g alacsony terhelésen (10%)	81.28%
Névleges kimeneti teljesítmény	31.0 V 1.0 A, 31.0 W	Üresjárat i teljesítményfogyasztás	0.09 W

## Környezeti értesítés

A porszívó újratölthető lítium-ion akkumulátora olyan vegyi anyagokat tartalmaz, amelyek károsíthatják a környezetet. Az eszköz eltávolítása előtt távolítsa el az akkumulátorokat, és helyezze el őket megfelelő újrahasznosító létesítményben. Az akkumulátort el kell távolítani az eszközből, mielőtt azt leselejteznék. Az eszközt el kell választani a tápellátásról az akkumulátor eltávolítása előtt. Az akkumulátort biztonságosan kell ártalmatlanítani.

Övintézkedések:

- Győződjön meg arról, hogy a porszívó le van választva a tápellátásról, és az akkumulátorok teljesen lemerültek, mielőtt eltávolítaná őket.
- Az eltávolított akkumulátorokat vegye el egy szakmai újrahasznosító létesítménybe az ártalmatlanításhoz.
- Ne hagyja az akkumulátorokat magas hőmérsékletű környezetben; ellenkező esetben fellobbanhatnak.
- Akkumulátor szivárgás esetén kerülje el a folyadékkal való érintkezést. Ha a folyadék a szemébe jut, öblítse ki bő vízzel, és azonnal kérjen orvosi segítséget.

### Az akkumulátor eltávolításának lépései:

1. Távolítsa el az öt csavart a porszívó alsó burkolatáról, és vegye le az alsó burkolatot és a töltési érintkezők csatlakozókábelét.
2. Távolítsa el az LED kijelző összeállítást és a vezetékeket.
3. Távolítsa el a két csavart a porszívó elülső burkolatáról, és vegye le az elülső burkolatot.
4. Távolítsa el a hátsó burkolatot, és húzza ki a kapcsoló vezetékét az áramkör i lapból.
5. Távolítsa el a főtestet, és vegye ki az akkumulátorcsomagot.

## GARANCIA KÉRDÉSEK

Ez a garancia különleges jogokat biztosít, és esetleg más jogok is járnak az ön országa, tartománya vagy állama jogszabályai szerint. Néhány országban, tartományban vagy Államban a fogyasztói törvény minimális garanciaidőt ír elő. A törvény által megengedett módon kívül a XIAOMI nem zárja ki, nem korlátozza és nem függeszti fel az ön más jogait. A jogaival kapcsolatos teljes megértéséhez kérjük, hogy tanulmányozza országa, tartománya vagy állama jogszabályait.

### Korlátozott termékgarancia

A XIAOMI garantálja, hogy a termékek anyaghibáktól és kivitelezési hibáktól mentesen különleges használat mellett a garanciaidő alatt. A jogi garanciákkal kapcsolatos időtartam és feltételek a helyi jogszabályok által szabályozott. További információért a fogyasztói garancia előnyeirel, kérjük, látogassa meg a XIAOMI hivatalos weboldalát: <https://www.mi.com/global/support/warranty>.

A XIAOMI garantálja az eredeti vásárlónak, hogy a xiaomi termék hibáktól mentes lesz anyagok és kivitelezés szempontjából a fenti időszakban.

A XIAOMI nem garantálja, hogy a termék működése katonai megszakítás nélkül történik vagy hiba mentes.

A XIAOMI nem felelős a termék használatával kapcsolatos utasítások be nem tartásából eredo károkért.

### Orvoslások

Ha hardverhibát talál, és érvényes igényt kap a XIAOMI a garanciaidőn belül, a XIAOMI vagy (1) javítja a terméket költség nélkül, (2) kicseréli a terméket, vagy (3) visszatéríti a termék árát, kivéve az esetleges szállítási költségeket.

### Garancia szolgáltatás kapcsolatban

A garancia szolgáltatás kapcsolatában a terméket az eredeti csomagolásában vagy hasonló csomagolásban kell szállítani a XIAOMI által megadott címre. A jogszabály által megengedett módon kívül a XIAOMI kérheti a vásárlásigazolásokat és / vagy regisztrációs követelményeket, mielőtt garancia szolgáltatást kapna.

### Kizárások és korlátozások

Ha a XIAOMI más képen nem állapítja meg, ez a korlátozott garancia csak azokra a termékekre vonatkozik, amelyeket a XIAOMI vagy a XIAOMI által készített termékekre az "XIAOMI" vagy "MI" logóval azonosíthatóak.

A korlátozott garancia nem vonatkozik az alábbi bizonyos károkra: (a) természeti károk által okozott károk, pl. Villámlás, tornádók, áradás, tűz, földrendszert vagy más külső okozók; (b) hibás használat; (c) kereskedési használat; (d) bármely termék modifikáció vagy átalakítás; (e) nem-xiaomi termékekkel használt károk; (f) balesetek, visszaélések vagy téves használat miatti károk; (g) olyan használat általi károk, melyek kívül esnek a XIAOMI által meghatározott használati céloknak vagy hibás voltak; (h) szolgáltatás általi károk (ideértve frissítések és bővítések) melyeket nem xiaomi képviselőjétől kaptunk.

Őn felelős bármely adat, szoftver vagy más anyag biztonságáért, amelyet a termékre tárol. A szolgáltatás folyamata alatt adatok vagy anyagok elvesztése vagy formázása valószínű, a XIAOMI nem felelős ezekért a károkért vagy elvesztésért.

Nincs XIAOMI viszonyító vagy munkatárs, aki jogosult bármely korlátozott garancia módosítására, meghosszabbítására vagy kiegészítésére. Ha bármely feltétel illegálisnak vagy érvénytelennek bizonyul, a maradék feltételek legális vagy érvényesíthetősége nem lesz befolyásolva vagy csökkentett.

A jogszabályok által tiltva vagy a XIAOMI által ígért szolgáltatások korlátozódnak az eredeti vásárlás országára vagy régiójára.

A garancia nem vonatkozik azokra a termékekre, melyek nem voltak képesen behozva vagy nem voltak a XIAOMI által gyártva és vagy nem voltak a XIAOMI vagy XIAOMI hivatalos eladójától megvásárolva. A szabályozó jogszabályok szerint a terméket nem-hivatalos kiskereskedő garanciával fogyasztói jogokban részesülhet.

Keresse a vásárlóhelyet.

A garancia taiwanra és hongkongra nem vonatkozik.

### Implikált garanciák

A jogszabályok által megengedett módon kívül minden implikált garancia (ideértve a kereskedhetőségi garanciát és a meghatározott célra való garanciát) korlátozott időtartamú és maximális időtartamú a korlátozott garanciára. Néhány jurisdikció nem engedi meg az implikált garanciák időtartamának korlátozását, így a fenti korlátozás nem alkalmazódik ezekre az esetekre.

### Károk korlátozása

A jogszabályok által megengedett módon kívül a xiaomi nem felelős bármely baleset általi, különleges vagy következményes károkért, ideértve, de nem korlátozva nyereség, bevétel

Vagy adat elvesztésére, bármely kifejezett vagy implikált garancia és feltétel, vagy bármely jogi teória alapján, akkor is, ha a xiaomi tájékoztatva volt az ilyen károk

Lehetőségéről. Néhány jurisdikció nem engedi meg a különleges, következményes vagy különleges károk kizárását vagy korlátozását, így a fenti kizárás vagy korlátozás nem vonatkozik önre.

### XIAOMI kapcsolat

Kérjük vésérlőinkat, hogy látogassék meg a weboldalt: <https://www.mi.com/global/support/warranty>

A garanciával kapcsolatos kapcsolat személye lehet bármely személy a XIAOMI hivatalos szolgáltató hálózatából, XIAOMI hivatalos forgalmazói vagy a terméket önnek eladó végárutól.

Ha kétségek vannak, kérjük, lépjen kapcsolatba a megfelelő személlyel, mert a XIAOMI azonosíthatja azt.

A termék jellemzői, technikai paraméterei, a kezelés, irányítás módja, valamint a csomag tartalma előzetes értesítés nélkül megváltozhatnak.

A Xiaomi termékek hivatalos forgalmazója:  
Ingram Micro Magyarország Kft.  
1138 Budapest, Madarász Viktor u. 47-49.